

MANUAL TÉCNICO

GIRO



MOTOPPAR INDÚSTRIA E COMÉRCIO DE AUTOMATIZADORES LTDA.
Av. Dr. Labieno da Costa Machado, 3526 - Distrito Industrial
CEP 17400-000 - Garça - SP - Brasil
Fone / Fax: (14) 3407-1100
www.ppa.com.br



**Precaución: No utilice
el equipo sin antes
leer el manual de
instrucciones.**



| | |
|---|----|
| Instrucciones importantes de seguridad | 3 |
| Herramientas necesarias para la instalación | 4 |
| Instalación eléctrica | 4 |
| Cuidados con la instalación eléctrica | 5 |
| Características técnicas | 6 |
| Montaje y fijación del automatizador | 7 |
| Fijación del brazo | 7 |
| Fijación del automatizador en la pared | 7 |
| Colocación de la guía en la puerta | 9 |
| radar | 9 |
| célula fotoeléctrica | 13 |
| Cierre de la tapa del Automatizador | 14 |
| Mantenimiento | 15 |
| Defectos, causas probables y correcciones | 15 |
| Central de comando inversora | 16 |
| Instalación de la central inversora | 16 |
| Primer accionamiento del inversor después de instalado en la puerta automática (memorización) | 16 |
| A partir del segundo accionamiento | 17 |
| Guía rápida de programación del inversor de frecuencia | 17 |
| Fotocélula incorporada | 21 |
| Prueba del encoder | 21 |
| Jumper TST | 22 |
| Señalización de eventos y fallos | 22 |
| Funciones de los puntos decimales de los displays del inversor cuando el automatizador está funcionando | 22 |
| Posibles errores y defectos | 23 |



Recomendación:

Para la instalación de los equipos, es importante que el instalador especializado PPA siga todas las instrucciones dadas en este MANUAL TÉCNICO y en el MANUAL DEL USUARIO.

Armado con el manual del usuario, el instalador debe presentar toda la información, utilidades y los elementos del equipo de seguridad.



Antes de utilizar el AUTOMATIZADOR PUERTA SOCIAL GIRO, leer y seguir estrictamente todas las instrucciones contenidas en el presente documento.



- Antes de instalar el automatizador, asegúrese de que la fuente de alimentación local es compatible con la exigencia de la etiqueta de identificación del equipo. Conecte el cable de alimentación sólo en enchufes conectados a la red de tierra;

- No conecte la red eléctrica hasta que se complete la instalación / mantenimiento. Efectuar las conexiones eléctricas de la unidad de control siempre con la energía eléctrica apagada;

- Después de la instalación, asegúrese de que las partes de la puerta no se extienden a través de los canales y paseo público;

- Bajo ninguna circunstancia eliminar el perno de tierra del enchufe de alimentación. No utilice adaptadores que eliminen esta toma de tierra. Debe utilizar la clavija de tierra.

LAS HERRAMIENTAS NECESARIAS PARA LA INSTALACIÓN

A continuación, se presentan algunas de las herramientas necesarias para la instalación del Automatizador:



INSTALACIÓN ELÉCTRICA

Para la instalación eléctrica, la red debe contener lo siguiente:

- Red eléctrica 127V o 220V;
- Tener interruptores de 5A en la caja de distribución de energía;
- Conducto 3/4" de diámetro entre la caja de distribución de energía y el dispositivo de cierre total;
- Conducto 3/4" de diámetro entre el dispositivo de cierre total y el punto de conexión del automatizador;
- Conducto 1/2" de diámetro para pulsadores externos y opcionales;
- Conducto 1/2" de diámetro para fotocélulas de seguridad (requerido).

CUIDADO CON LA INSTALACIÓN ELÉCTRICA

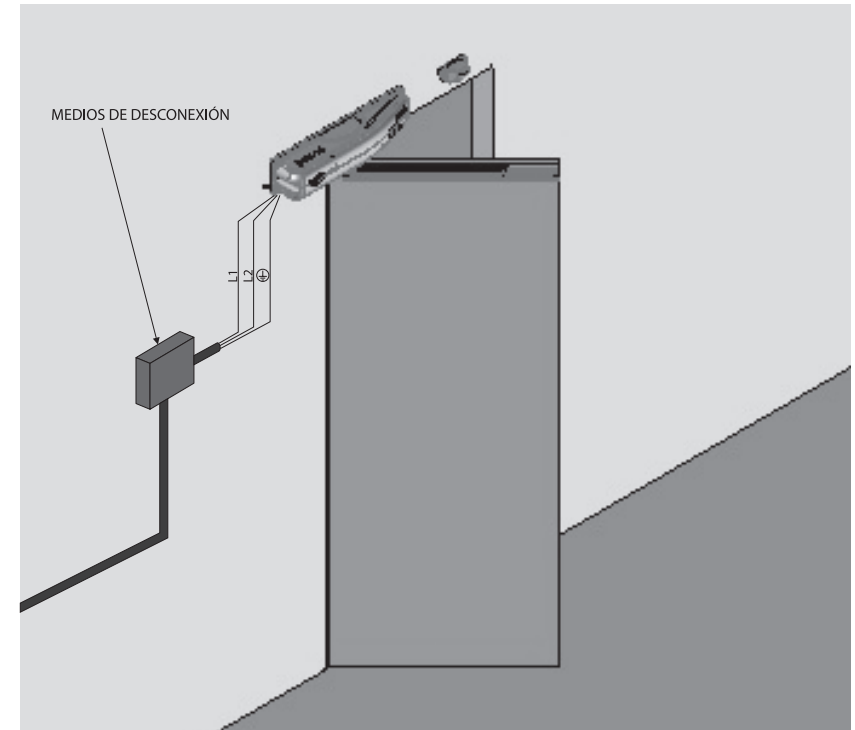

Para evitar daños en el cableado, es importante que todos los controladores estén correctamente fijados al operador de la puerta. El paso del cableado debe hacerse a través de conductos, pasando internamente por la base de la banda de rodadura, garantizando que no conductor cableado sea atrapado y dañado.



IMPORTANTE

El dispositivo debe ser alimentado a través de un dispositivo de corriente diferencial residual (DR) con una corriente de funcionamiento residual nominal superior a 30 mA.

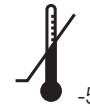
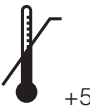
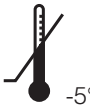
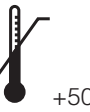
CARACTERÍSTICAS TÉCNICAS

| PARÁMETROS Y CARACTERÍSTICAS TÉCNICAS | | | |
|---------------------------------------|---|---|---|
| TIPO DE AUTOMATIZADOR | PIVOTANTE | PIVOTANTE | PIVOTANTE |
| TENSIÓN NOMINAL | 220 V | 220 V | 127 V |
| FRECUENCIA NOMINAL | 60 Hz | 50 Hz | 60 Hz |
| POTENCIA NOMINAL | 200 W | 330 W | 360 W |
| ROTACIÓN DEL MOTOR | 3492 rpm | 2910 rpm | 3492 rpm |
| CORRIENTE NOMINAL | 1,7 A | 2,4 A | 3,4 A |
| REDUCCIÓN | 1:111,5 | 1:111,5 | 1:111,5 |
| VELOCIDAD LINEAL | 1,6 m/minuto | 1,3 m/minuto | 1,6 m/minuto </td |
| OPERACIONES | 240 ciclos hora | 240 ciclos hora | 240 ciclos hora |
| GRADO DE PROTECCIÓN | IPX 0 | IPX 0 | IPX 0 |
| RIEL | Aluminio | Aluminio | Aluminio |
| RANGO DE TEMPERATURA |  -5°C  +50 °C |  -5°C  +50 °C |  -5°C  +50 °C |
| TIPO DE AISLAMIENTO | Clase B, 130 ° C | Clase B, 130 ° C | Clase B, 130 ° C |

INSTALACIÓN Y FIACIÓN DEL AUTOMATIZADOR

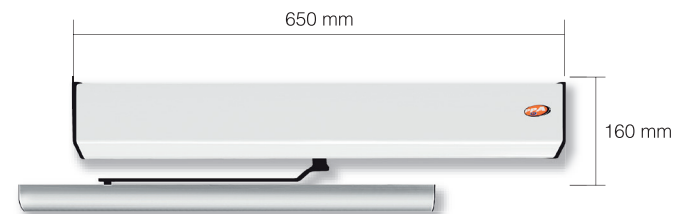

FIJACIÓN DEL BRAZO

Ponga el brazo articulado en el eje del motoreductor y, utilizando una llave Allen, fije el tornillo que viene con el kit.

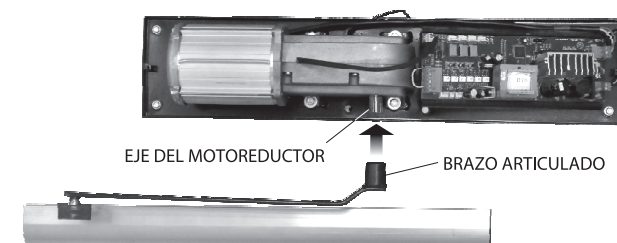

FIJACIÓN DEL AUTOMATIZADOR EN LA PARED

Fije el automatizador de modo que la base de acero esté alineada con la bisagra de la puerta.

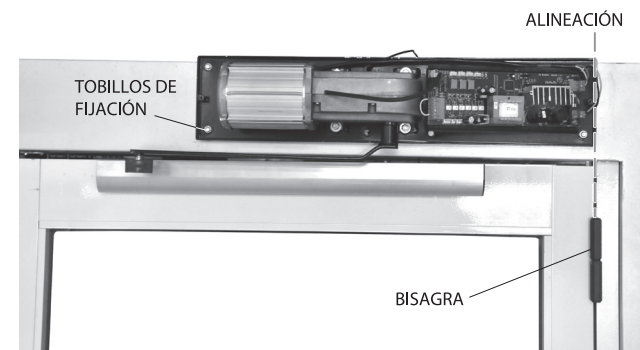

Si la puerta es de abertura interna, fije el operador de la puerta de modo que el brazo de accionamiento se quede ligeramente superior al batiente de la puerta.

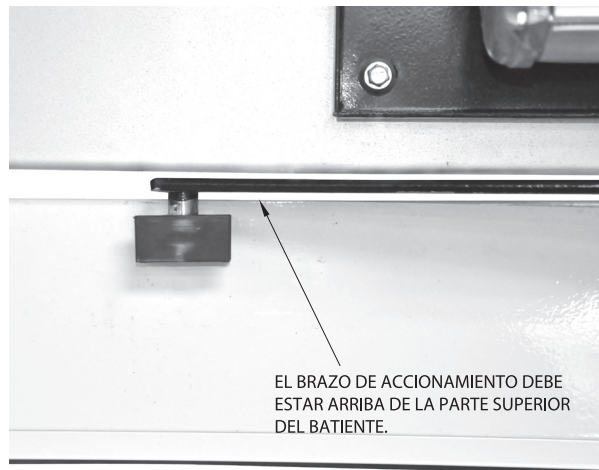

Si la puerta es de abertura externa, fije el automatizador de modo que el brazo de accionamiento esté por debajo de la parte superior del batiente de la puerta.

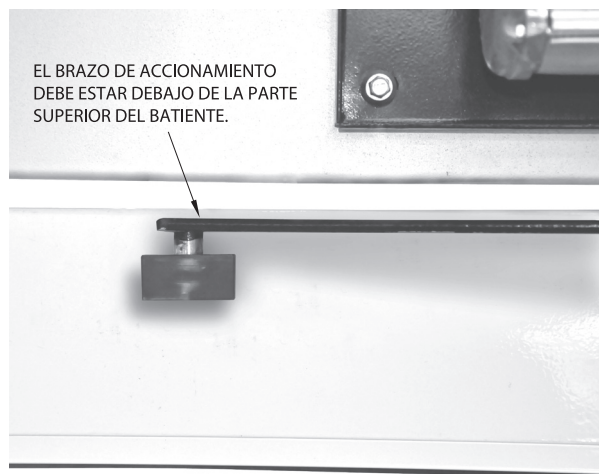

COMO FIJAR LA GUÍA DE LA PUERTA

Después de fijar el automatizador con el brazo de accionamiento, fije la guía de aluminio en la puerta de manera que el brazo de accionamiento no exceda el límite y no se quede fuera de la guía (aluminio de guía de espiga en el centro de la puerta).

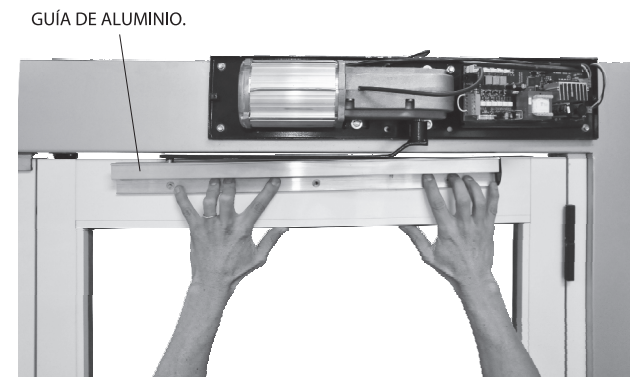

OBS: Compruebe manualmente se la puerta se abre y se cierra correctamente sin fricción.

RADAR

Radar es un sensor que desencadena la puerta automática cuando un objeto se aproxima a su radio de detección.

Especificaciones técnicas

- Alimentación: 12 a 24 VDC / 12 a 18 VAC
- Tensión y corriente en los contactos de relé: 200 V / 0,5 A
- Frecuencia emitida: 24.125 GHz
- altura máxima de instalación: aproximadamente 3,5 m
- Ángulos de ajuste: 0 90 a vertical y horizontal -45 a 45°
- Área de detección: -larga - estrecha

Conociendo la placa

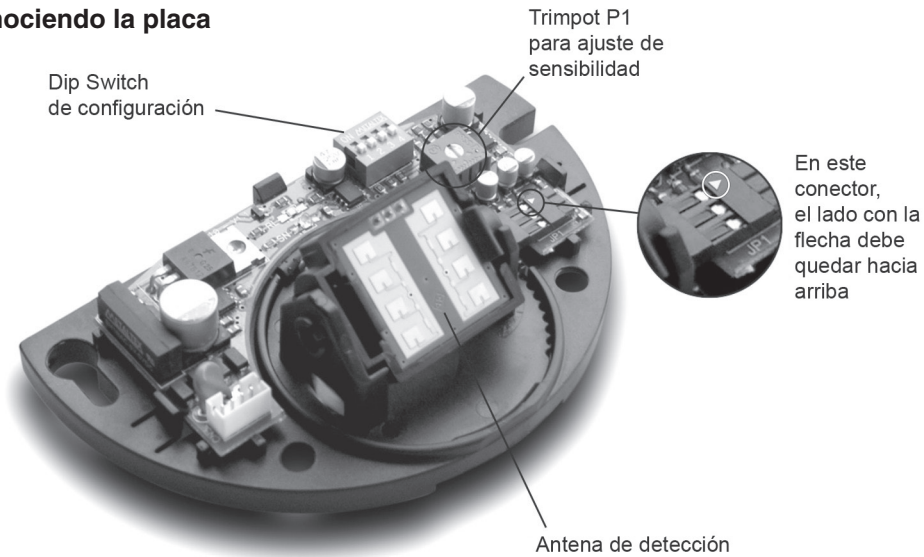

Modo de instalación

1. Fijar el radar en el lugar deseado y conectar el cable de alimentación (rojo y marrón son alimentación y amarillo y naranja son los contactos de relé).
2. Ajustar la sensibilidad mediante el uso de trimpot P1.
3. Ajustar la dirección de la zona de detección a través del posicionamiento mecánico de la antena. Para el área de detección ancha, instale la antena en posición vertical (conector para arriba). Para reducir el área de detección, instale la antena en posición horizontal (conector para la derecha).

Conector para arriba = detección larga

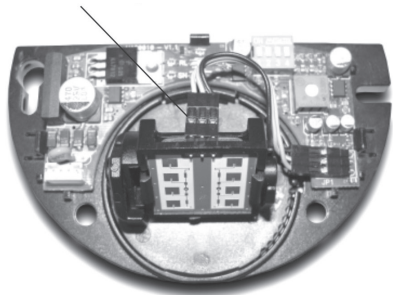

Conector para la derecha = detección ancha

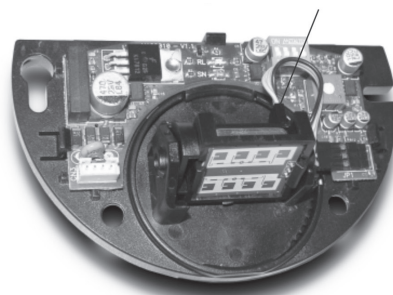

NOTA

Para invertir la posición de la antena, empuje las palancas en dirección opuesta una de otra, retire la placa y conecte de nuevo en la posición deseada (figura adyacente). Atención a la posición correcta del conector. El lado con la flecha será siempre para el exterior de la placa (ilustración).

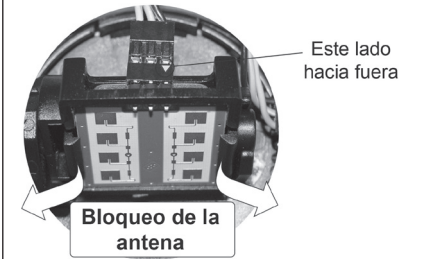

Configuración del dip switch

La llave 1 fija el estado del relé: ON = NF y OFF = ON.

La llave 2 fija el tiempo de retención del pulso de disparo: ON = 2 segundos y OFF = 0,5 segundos.

La llave 3 fija el modo de inmunidad: ON = alta inmunidad y OFF = inmunidad normal.

NOTA

Set con alta inmunidad en entornos en los que la acción de lluvia puede ocurrir u otro tipo de luz en movimiento delante del sensor para evitar falsos disparos. Esta configuración hace que el sensor más "lento".

Observaciones:

- No toque la superficie de la zona de la antena, ya que es sensible a pequeñas descargas electrostáticas.
- No instale el sensor en lugares donde pueden producirse los movimientos de las plantas u otros objetos.
- No instale el sensor cerca de las lámparas fluorescentes, ya que pueden causar interferencias.
- No instale en lugares en los que se puede producir vibraciones.
- Prestar atención a una buena fijación del sensor para evitar falsos disparos.

Diagrama de cableado en la Central de Comando - Radar

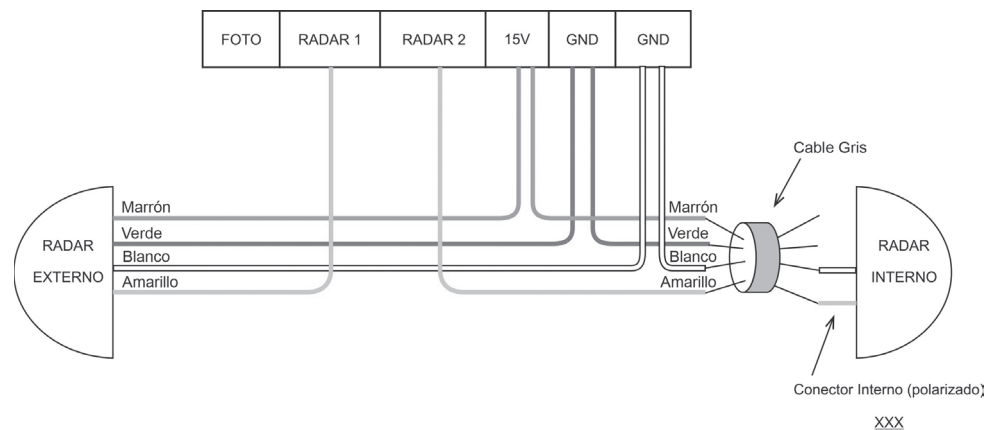

Fijación del radar en la tapa

Montar y fijar el soporte de radar cerca del Automatizador Giro.

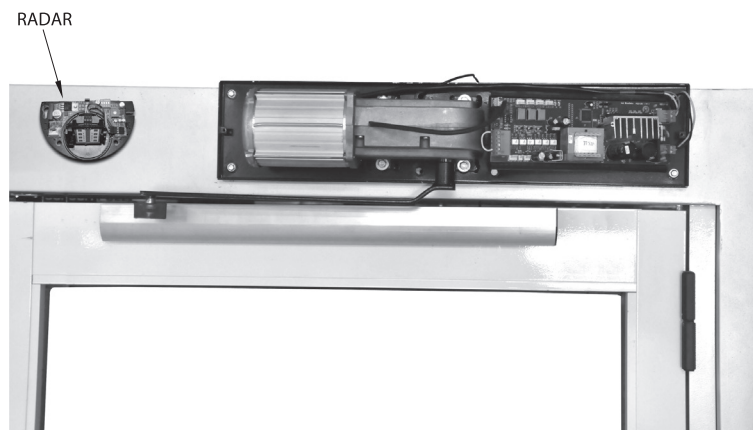

FOTOCÉLULA

Fijación y conexión de la fotocélula

1. Pase 1 cable de 4 vías desde el TX hasta la central, pasando dentro del riel y fijando con abrazaderas.
2. Pase 1 cable de 4 vías desde el RX hasta la central, pasando el interior del riel y fijando con abrazaderas.

El comando para accionamiento de la fotocélula debe partir de un contacto NC (normalmente cerrado), es decir, para la central recibir un comando de fotocélula, debiese abrir la conexión entre el FOTO y GND de el conector CN6.

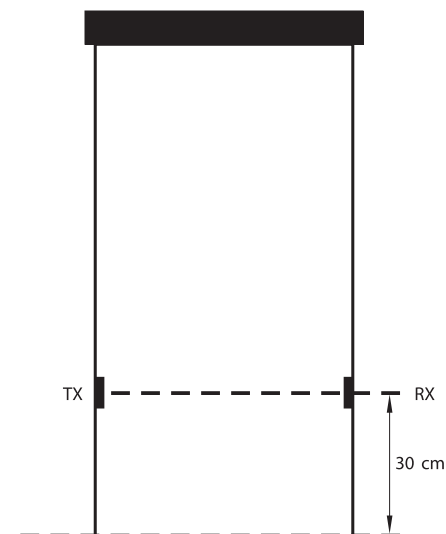

Precauciones

- No instale la unidad receptora dirigida directamente al sol;
- Asegúrese de que el lado que tiene la salida de los cables se coloca hacia abajo;

Esquema de conexiones de las fotocélulas

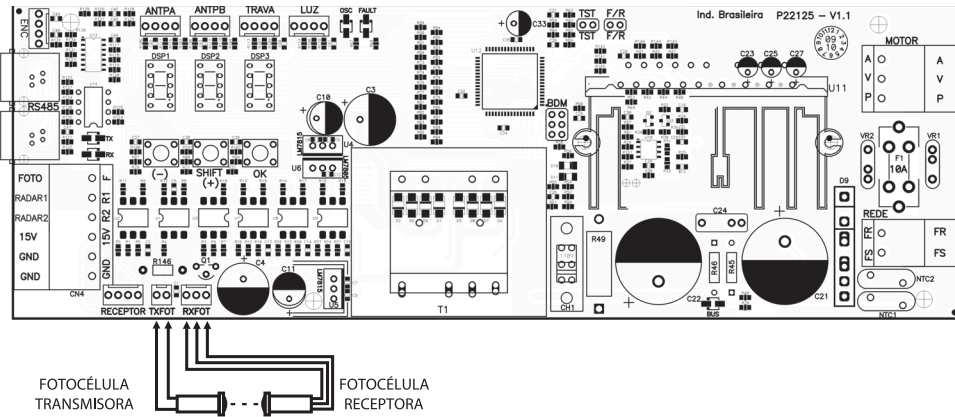

CIERRE DE LA TAPA DEL AUTOMATIZADOR

Después de hacer todas las conexiones y ajustes, coloque la tapa de la central, cierre la tapa del Automatizador y fije con 2 tornillos M5 x 10.

A continuación, pegue el adhesivo PPA como la figura.



MANTENIMIENTO



Antes de cualquier operación de mantenimiento, desconecte el cable de alimentación de la fuente.

FALLOS, CAUSAS POSIBLES Y CORRECCIONES

Se citarán algunos FALLOS, CAUSAS POSIBLES Y CORRECCIONES, que podrán ocurrir en su automatizador, si tiene que producirse Mantenimiento.

| DEFECTOS | CAUSAS PROBABLES | CORRECCIÓN |
|---------------------------------|--|--|
| Puerta abriendo y cerrando sola | <ul style="list-style-type: none"> - Suciedad en el riel. - Suciedad en la guía de la puerta. - Radar desregulado, que está tiendo fricción con el movimiento del batiente. | <ul style="list-style-type: none"> - Limpiar el riel. - Limpiar las guías de la puerta. - Regular sensibilidad del radar. |
| Puerta abriendo lentamente | <ul style="list-style-type: none"> - Falta de energía eléctrica. | <ul style="list-style-type: none"> - Accionar el radar y esperar a que la puerta se abra y cierre lentamente. |
| Puerta abrió y no se ha cerrado | <ul style="list-style-type: none"> - Fotocélula obstruida. | <ul style="list-style-type: none"> - Desobstruir la fotocélula. |